

# Wägeplattform



## Wägeplattform PBA436

Hygienisches Design

Wasserdicht gemäss IP65

Langlebige Konstruktion



**Robust und reinigungsfreundlich**

Ideal für Trocken- und leichte Nassreinigung

**METTLER TOLEDO**

# Preisgünstige Wägeplattformen

## Für Umgebungen mit sanfter Nassreinigung

Die Edelstahl-Plattform PBA436 ist eine robuste, ökonomische Lösung für viele Wägeaufgaben mit leichter Nassreinigung. Die Plattformen eignen sich ideal für Industrieanwendungen, bei denen Strapazierfähigkeit, Effektivität bei der Reinigung sowie Spritz-, Feuchtigkeits- und Kondensationsschutz gefragt sind.



### Genauigkeitsschutz

Die optimal positionierten und unabhängig justierten Überlastanschläge gewähren den bestmöglichen Schutz gegen eine Beschädigung der Wägezelle, sodass Sie sich langfristig auf die Präzision Ihrer Waage verlassen können.



### Hohe Strapazierfähigkeit

Die electropolierte Edelstahlkonstruktion widersteht selbst widrigen Bedingungen. Die Zuverlässigkeit und Langlebigkeit der Geräte ist somit sichergestellt.

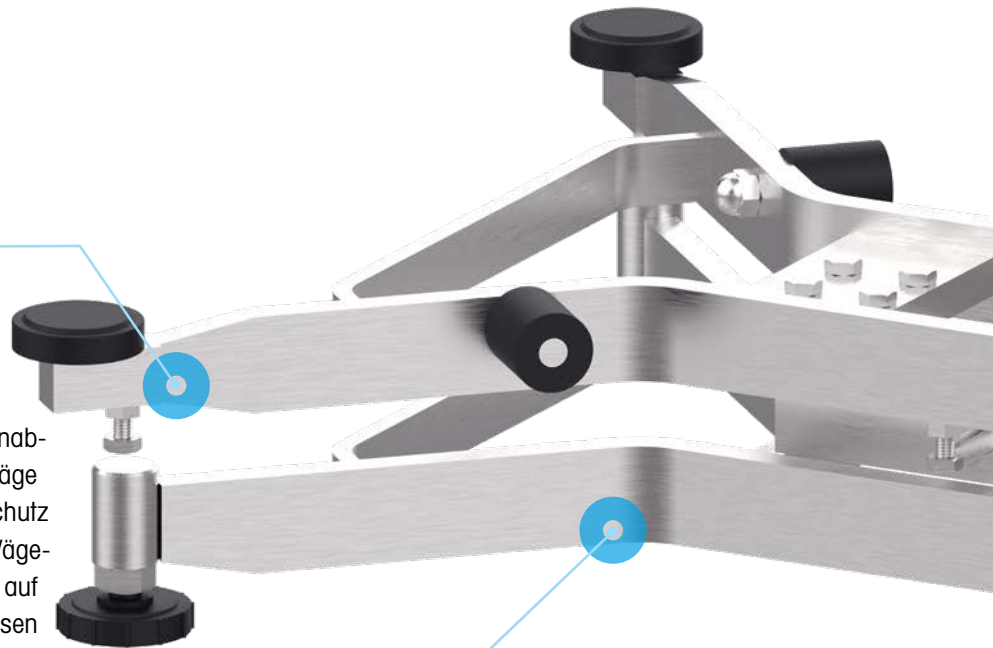

“ Hier erfahren Sie mehr über die PBA436. ”  
Besuchen Sie die Seite: [www.mt.com/PBA436](http://www.mt.com/PBA436)



### Hygienisches Design

Der offene, robuste Rahmen gewährt problemlosen Zugriff auf alle Teile der Konstruktion, verbessert die Reinigungseffizienz und minimiert das Kontaminationsrisiko.



### Präzise Nivellierung

Die stabil montierte Libelle ist ideal zum Nivellieren für präzise Wägungen. Die verstellbaren Füße ermöglichen eine schnelle und präzise Nivellierung.



### Optionales Hygiene-Kit

Um das Kontaminationsrisiko noch weiter zu reduzieren, bieten die Plattformen dieser Serie ein optionales Hygiene-Kit mit Nivellierfüßen und Überlastanschlägen ohne offene Gewinde. So können sich Wasser und Rückstände nirgends unentdeckt ansammeln.

# Technische Daten – Metrisch

## Standardkonfigurationen

Metrisch (kg/m)

Modell	Plattformgrösse	Höchstlast								Kabellänge
		3 kg	6 kg	15 kg	30 kg	60 kg	150 kg	300 kg	600 kg	
<b>PBA436-QA</b>	228 × 228 [mm]	3 kg	6 kg							1,5 m
<b>PBA436-A</b>	240 × 300 [mm]	3 kg	6 kg	15 kg						1,5 m
<b>PBA436-QB</b>	305 × 305 [mm]			15 kg	30 kg	60 kg				2 m
<b>PBA436-BB</b>	300 × 400 [mm]				30 kg	60 kg				2 m
<b>PBA436-B</b>	400 × 500 [mm]				30 kg	60 kg	150 kg			3 m
<b>PBA436-BC</b>	500 × 650 [mm]					60 kg	150 kg	300 kg		3 m
<b>PBA436-CC</b>	600 × 800 [mm]					60 kg	150 kg	300 kg	600 kg	3 m

## Gewichte und Masse – eichfähige Daten

### OIML (International Organization of Legal Metrology)

Die OIML-Zertifizierung garantiert, dass ein Wäginstrument der Vorschrift OIML R76 entspricht, in der die vorgeschriebenen messtechnischen Eigenschaften festgelegt und die Methoden und Geräte zur Überprüfung der Konformität angegeben werden.

OIML/Metrisch (kg/m)		Höchstlast							
		3 kg	6 kg	15 kg	30 kg	60 kg	150 kg	300 kg	600 kg
<b>Eichfähige Auflösung Klasse III Einbereich – 1x3 000e</b>									
<b>Eichfähige Ablesbarkeit (e min.)</b>	[g]	1	2	5	10	20	50	100	200
<b>Mindestlast</b>	[g]	20	40	100	200	400	1 000	2 000	4 000
<b>Eichfähige Auflösung Klasse III Mehrbereich – 2x3 000e</b>									
<b>Eichfähige Ablesbarkeit (Max1/e1)</b>	[kg/g]	k. A.	3/1	6/2	15/5	30/10	60/20	150/50	300/100
<b>Eichfähige Ablesbarkeit (Max2/e2)</b>	[kg/g]	k. A.	6/2	15/5	30/10	60/20	150/50	300/100	600/200
<b>Mindestlast</b>	[g]	k. A.	20	40	100	200	400	1 000	2 000

### Wägen und Messen – Allgemeine OIML-Schwellenwerte

<b>Vorlastbereich</b>	[%]	18 % der Höchstlast
<b>Nullsetzbereich</b>	[%]	2 % der Höchstlast
<b>Tarierbereich</b>	[kg]	Subtraktiv von 0 bis zur Höchstlast
<b>Temperaturbereich</b>	[°C]	-10 °C...+40 °C

## Wägen – Leistungsdaten

Die Leistungsdaten bzw. typischen Werte werden unter Produktionsbedingungen ohne Luftzug und Vibrationen ermittelt. Die typischen Werte stehen für den statistischen Durchschnittswert aller geprüften Geräte.

Metrisch (kg/m)		Höchstlast							
		3 kg	6 kg	15 kg	30 kg	60 kg	150 kg	300 kg	600 kg
<b>Ablesbarkeit bei max. Auflösung (ca. 15 000d/2 × 3 000e)</b>									
<b>Empfohlene Ablesbarkeit (min.)</b>	[g]	0,2	0,5	1	2	5	10	20	50
<b>Mindesteinwaage bei 1 %</b>	[g]	16,4	41	82	164	410	820	1 640	4 100
<b>Typische Werte</b>									
<b>Wiederholbarkeit sd (bei Volllast)</b>	[g]	0,10	0,20	0,40	0,80	1,80	2,20	5,60	6,20
<b>Typ. Fehler der Anzeige (bei halber Last)</b>	[g]	0,16	0,50	1,60	1,40	4,20	4,60	13,90	21,10
<b>Typ. Anzeigefehler (bei Volllast)</b>	[g]	0,10	0,50	0,70	2,10	4,90	6,40	19,20	26,80

## Max. Vorlast für nicht geeichte Plattformen ohne Wägeplatte

		Höchstlast							Gewicht der Wägeplatte (kg)
		3 kg	6 kg	15 kg	30 kg	60 kg	150 kg	300 kg	
Metrisch (kg/m)									
QA (228×228 mm)	[kg]	6,9	3,9						0,95
A (240×300 mm)	[kg]	6,5	3,5	5,5					1,23
QB (305×305 mm)	[kg]			5,3	18,3	38,3			1,51
BB (300×400 mm)	[kg]				17,9	37,9			1,86
B (400×500 mm)	[kg]				66,5	36,5	46,5		2,85
BC (500×650 mm)	[kg]					32,9	92,9	192,9	5,8
CC (600×800 mm)	[kg]					30,6	90,6	190,6	138,4
									11/14,1*

\* 600-kg-Modell

## Glossar

Wägebegriffe	Einfache Definition
<b>Ablesbarkeit</b>	Die kleinste Massendifferenz, die auf einer Waage abgelesen werden kann. Bei Instrumenten mit Digitalanzeige entspricht die Ablesbarkeit den Ziffernschriften oder dem tatsächlichen Skalenintervall auf dem Display. Die empfohlene Ablesbarkeit (min.) ist vom Hersteller vorgeschrieben. Dagegen wird die geeichte Ablesbarkeit von Mess- und Eichbehörden vorgeschrieben (oder angeordnet).
<b>Auflösung</b>	Die kleinste Differenz zwischen Indikationen, zwischen denen eine sinnvolle Unterscheidung möglich ist – dies ist ein nicht technischer Ausdruck für die Anzahl der Skalenintervalle. Er wird manchmal mit der Ablesbarkeit verwechselt.
<b>Mindestlast</b>	Der untere Skalenbereich, der nicht verwendet werden sollte. Er wird von Mess- und Eichbehörden festgelegt, um übermäßig grosse relative Wägefehler zu verhindern. In der Industrie wird empfohlen, stattdessen die Mindesteinwaage zu verwenden. Diese Methode ist präziser und berücksichtigt die Produktionstoleranz des Kunden.
<b>Wiederholbarkeit</b>	Fähigkeit eines Wägeinstruments, übereinstimmende Ergebnisse zu erzielen, wenn dieselbe Last bei einigermassen konstanten Testbedingungen mehrmals auf praktisch dieselbe Weise auf den Lastaufnehmer gelegt wird. Die Wiederholbarkeit wird als Standardabweichung ausgedrückt.
<b>Anzeigefehler bei voller/halber Last</b>	Die Differenz zwischen dem auf dem Display angezeigten Gewicht und dem tatsächlichen Testgewicht (maximale/halbe Last) auf der Waage. Der Wert steht für eine Kombination der Fehler durch Nicht-Linearität, Empfindlichkeitsabweichung und Wiederholbarkeit. Hinweis: Er wird manchmal fälschlicherweise als Empfindlichkeits- oder Messspannenfehler bezeichnet.
<b>Mindesteinwaage</b>	Kleinstes (Proben)-Gewicht, mit dem beim Wägen die gewünschte Toleranz eingehalten wird. Beim Wägen unterhalb des Mindestgewichts kommt es zu Fehlern, weil das Probengewicht zu klein ist, um die festgelegte Prozess toleranz zu erzielen.

### Wir bieten Ihnen eine globale und lokale Partnerschaft, wo auch immer Sie tätig sind.



Als multinationaler Konzern und als Systemintegrator für Kunden auf der ganzen Welt – mit unseren weltweit zugelassenen Wägeplattformen können Sie Ihre Wägelösungen standardisieren, um den Arbeitsaufwand für Beschaffung und Ingenieurarbeit zu minimieren und Ihren Kunden bzw. Produktionsstätten weltweit zuverlässigen Mehrwert zu bieten. Unser umfassendes Portfolio an Beratungs- und Wägelösungen macht Ihnen die Arbeit einfach.

Weitere technische Daten finden Sie im Benutzerhandbuch.



# Technische Daten

## Plattformabmessungen

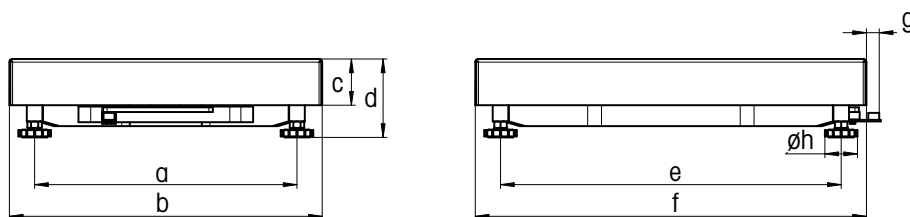

### Abmessungen von PBA436 in mm

Abmessungen		a	b	c	d min.*	e	f	g	h
QS	mm	163	228	56	85,6	163	228	21	42
A	mm	175	240	56	85,6	235	300	21	42
QB	mm	240	305	57	96,6	253	305	18	42
BB	mm	235	300	57	96,6	335	400	18	42
B	mm	335	400	59	100,1	435	500	18	42
BC	mm	437	500	73	110,8	584	650	17	42
CC	mm	503	600	85	132	724	800	18	42

\*Bei nicht hygienischen Kits. Bei hygienischen Kits ist die Plattform um 12 mm höher.

### Abmessungen der PBA436 in Zoll

Abmessungen		a	b	c	d min.*	e	f	g	h
QA	Zoll	6,42	8,98	2,2	3,37	6,42	8,98	0,83	1,65
A	Zoll	6,89	9,45	2,2	3,37	9,25	11,81	0,83	1,65
QB	Zoll	9,45	12,01	2,24	3,8	9,96	12,01	0,71	1,65
BB	Zoll	9,25	11,81	2,24	3,8	13,19	15,75	0,71	1,65
B	Zoll	13,19	15,75	2,32	3,94	17,13	19,69	0,71	1,65
BC	Zoll	17,2	19,69	2,87	4,36	22,99	25,59	0,67	1,65
CC	Zoll	19,8	23,62	3,35	5,2	28,5	31,5	0,71	1,65

\*Bei nicht hygienischen Kits. Bei hygienischen Kits ist die Plattform um 0,47 Zoll höher.

### Konstruktion je Plattformgröße



A = 240 × 300 mm / 9,5" × 11,8"  
QA = 228 × 228 mm / 9" × 9"



BB = 300 × 400 mm / 11,8" × 15,7"  
QB = 305 × 305 mm / 12" × 12"  
B = 400 × 500 mm / 15,7" × 19,7"







BC = 500 × 650 mm / 19,7" × 25,6"  
CC = 600 × 800 mm / 23,6" × 31,5"

## Allgemeine Daten

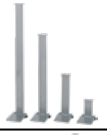
<b>Schutzart</b>	IP65	
<b>Material</b>	Rahmen: Edelstahl (AISI 304)	
	Lastplatte: Edelstahl (AISI 304)	
<b>Oberfläche</b>	Lastplatte: Ra ≤ 1.6µm	
<b>Wägezelle</b>	Aluminium, vergossen	
<b>Vorschriften</b>	Messwesen	OIML Klasse III, NTEP Klasse III
	EMV	10 V/m
<b>Waagenschnittstelle</b>	Analog	
<b>Betriebstemperatur</b>	Kompensiert	-10 °C bis +40 °C/14 °F bis 104 °F
	Anwendung	-10 °C...+50 °C/14 °F...+122 °F
<b>Geeignete Anzeigen</b>	Sicherer Bereich: alle analogen Anzeigen von Mettler-Toledo	

## Zubehör

Artikelnr.	Bezeichnung	Beschreibung	Bild
72229393	Offenes Stativ 120 mm/4,7"	Geeignet für alle Plattformgrößen	
72198702	Offenes Stativ 330 mm/13"	Geeignet für alle Plattformgrößen	
72198703	Offenes Stativ 660 mm/26"	Geeignet für alle Plattformgrößen	
72198704	Offenes Stativ 900 mm/35,4"	Geeignet für alle Plattformen grösser als A-Grösse	
72225939	Edelstahlwagen BC	Geeignet für Plattformen Grösse BC	
72225940	Edelstahlwagen CC	Geeignet für Plattformen Grösse CC	
30253326	Rollenbahn 400 x 500 mm/ 15,7" x 19,7" Edelstahl	Geeignet für Plattformen Grösse B. Rollen zu Breitseite der Plattform	
30253328	Rollenbahn 500 x 650 mm/ 19,7" x 25,6" Edelstahl	Geeignet für Plattformen Grösse BC. Rollen zu Breitseite der Plattform	
30253330	Rollenbahn 600 x 800 mm/ 23,6" x 31,5" Edelstahl	Geeignet für Plattformen Grösse CC. Rollen zu Breitseite der Plattform	
30253327	Rollenbahn 400 x 500 mm/ 15,7" x 19,7" Edelstahl	Geeignet für Plattformen Grösse B. Rollen zu Längsseite der Plattform	
30253329	Rollenbahn 500 x 650 mm/ 19,7" x 25,6" Edelstahl	Geeignet für Plattformen Grösse BC. Rollen zu Längsseite der Plattform	
30253331	Rollenbahn 600 x 800 mm/ 23,6" x 31,5" Edelstahl	Geeignet für Plattformen Grösse CC. Rollen zu Längsseite der Plattform	
22021062	Montagehalterung vorne	Geeignet für Frontmontage ICS4_9	
30676769	Wägeplatte aus Edelstahl AISI 316 240 x 300 mm/9,5" x 11,8"	Geeignet für Plattformen Grösse A	
30676770	Wägeplatte aus Edelstahl AISI 316 300 x 400 mm/11,8" x 15,7"	Geeignet für Plattformen Grösse BB	
30676771	Wägeplatte aus Edelstahl AISI 316 400 x 500 mm/15,7" x 19,7"	Geeignet für Plattformen Grösse B	
30676772	Wägeplatte aus Edelstahl AISI 316 228 x 228 mm/9" x 9"	Geeignet für Plattformen Grösse QA	
30676773	Wägeplatte aus Edelstahl AISI 316 305 x 305 mm/12" x 12"	Geeignet für Plattformen Grösse QB	
30676774	Wägeplatte aus Edelstahl AISI 316 500 x 650 mm/19,7" x 25,6"	Geeignet für Plattformen Grösse BC	
30676775	Wägeplatte aus Edelstahl AISI 316, Dicke 2,0 mm, 600 x 800 mm/23,6" x 31,5"	Geeignet für Plattformen Grösse CC	
30676776	Wägeplatte aus Edelstahl AISI 316, Dicke 2,5 mm, 600 x 800 mm/23,6" x 31,5"	Geeignet für Plattformen Grösse CC	

# Erfahren Sie mehr über unsere Services

## Massgeschneidert für Ihre Anforderungen

METTLER TOLEDO Service liefert Ressourcen zur Verbesserung Ihrer Effizienz, Leistung und Produktivität in Form von Servicepaketen, die Ihren betrieblichen Anforderungen entsprechen, die Lebensdauer Ihrer Ausrüstung maximieren und Ihre Investition in die Wägelösung schützen.

► [www.mt.com/IND-Service](http://www.mt.com/IND-Service)

### Professionelle Installation



Die Installationsservices unterstützen Sie in Ihrer einzigartigen Produktionssituation:

- Professionelle IQ/OQ/PQ/MQ Dokumentation
- Erstkalibrierung und Bestätigung der Geräteeignung
- Installationen in Ex-Bereichen

### Erweiterte Gewährleistung



Fügen Sie zwei Jahre vorbeugende Wartung und Reparatur für den Schutz Ihrer Investition in eine Anzeige oder ein vollständiges System sowie für maximale Produktivität und Budgetkontrolle hinzu.

### Erhalten Sie langfristig die Genauigkeit aufrecht



Erhalten Sie professionelle Anleitung, (GWP Verification™) einschliesslich eines Routineprüfungsplans, der vier Schlüsselfaktoren zur Maximierung Ihrer Effizienz und Sicherstellung der Qualität:

- Durchzuführende Tests
- Einzusetzende Gewichte
- Prüfhäufigkeit
- Anzuwendende Toleranzen

### Geplante Wartung



Vollständige vorbeugende Wartungspläne decken Inspektion, Funktionsprüfung und proaktiven Austausch von Verschleissteilen ab.

Gesundheits-Checks enthalten eine vollständige Beurteilung des aktuellen Gerätezustands mit professionellen Wartungsempfehlungen.

### Kalibrieren für Qualität und Konformität

**GWP®**

Das professionelle Accuracy Calibration Certificate (ACC) bestimmt die Messunsicherheit im Gebrauch über den gesamten Wägebereich. Die entsprechenden Anhänge geben für spezifische angelegte Toleranzen eindeutige Pass-/Fail-Ergebnisse an, darunter Eignung (GWP®), OIML R76, NTEP HB44 und weitere Auflagen.

[www.mt.com/PBA436](http://www.mt.com/PBA436)

Für weitere Informationen

#### METTLER TOLEDO Group

Industrial Division

Ansprechpartner vor Ort: [www.mt.com/contacts](http://www.mt.com/contacts)



Technische Änderungen vorbehalten

©01/2022 METTLER TOLEDO. Alle Rechte vorbehalten.

Dokument Nr. 30552205 A

MarCom Industrial